

Détail du faîte

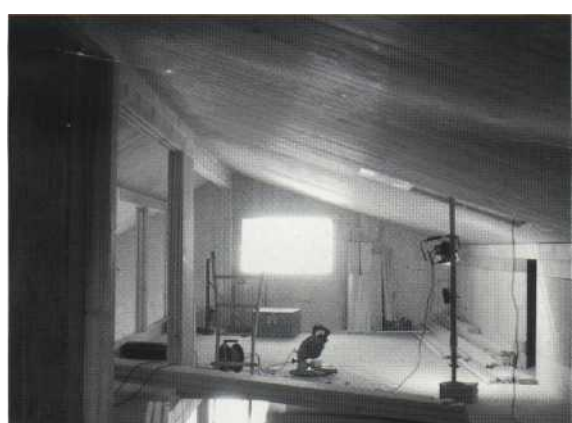

Médaille d'or pour le système de construction maison en bois massif. «©System Messerli» montré en première mondiale au Salon International des Inventions à Genève.

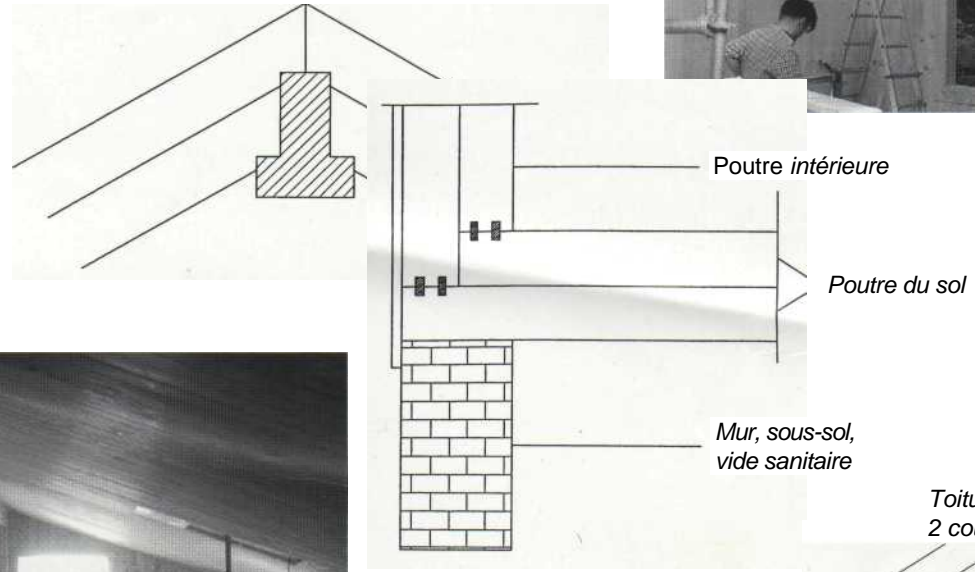
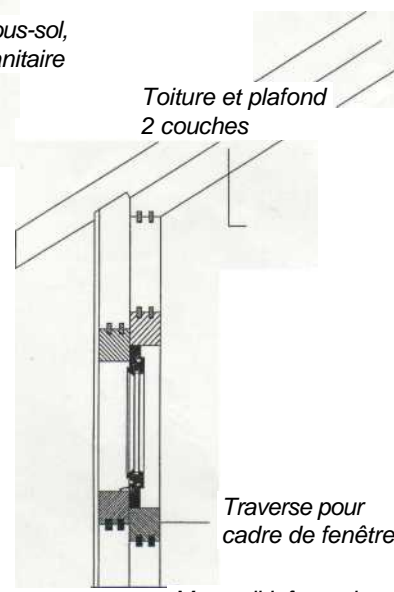

Messerli Informatique  
Rue principale 15 a,  
2747 Corcelles  
Tél.: 032 499 00 51  
Fax: 032 499 00 52  
Email: INFO@M3D.CH  
WWW.M3D.CH

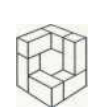

Profil de la poutre

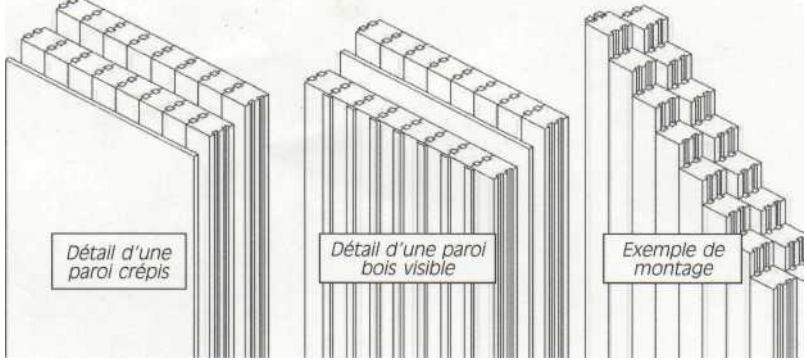

Détails d'une paroi crépis

INFORMATIONS

Détail d'une maison en coupe horizontale cintrée. Dessinée le 3.3.04 par Pierre Messerli.

Paroi cintrée

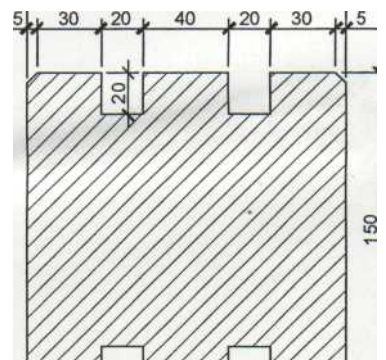
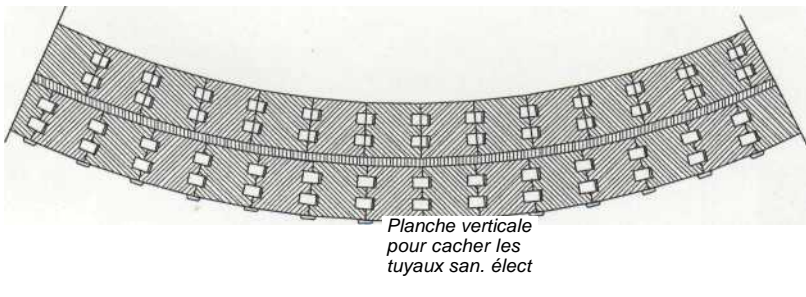

Sur demande d'autres profils peuvent être réalisés

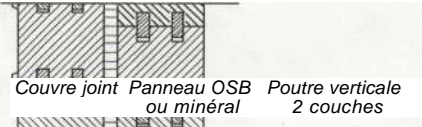

Détail d'un angle d'une maison en coupe horizontale Aspect bois. Dessinée le 3.3.04 par Pierre Messerli.

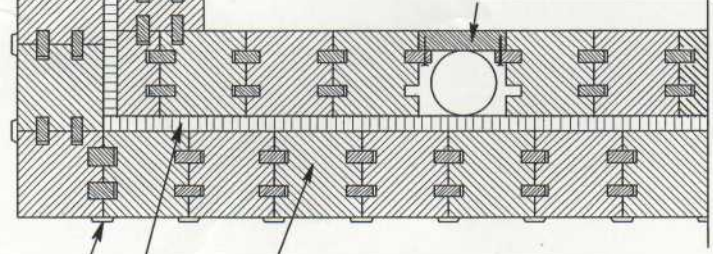

Détail d'un angle d'une maison en coupe horizontale. Aspect crépis. Dessinée le 3.3.04 par Pierre Messerli.

